

5 cm

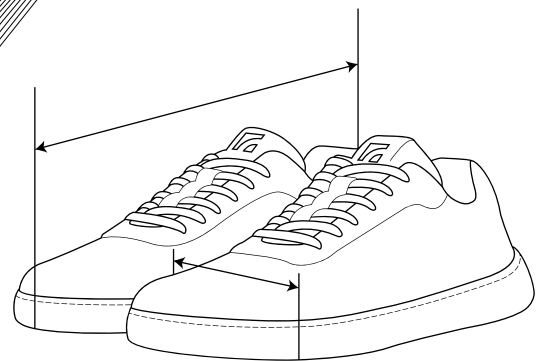

EU	A (cm)	B (cm)
36	8,8	23,3
37	9,0	23,9
38	9,2	24,6
39	9,4	25,3
40	9,6	25,9
41	9,8	26,6
42	10,0	27,3
43	10,2	27,9
44	10,3	28,6
45	10,5	29,3
46	10,7	29,9
47	10,9	30,6



## Drucken und messen die richtige Fußgröße.

Wir empfehlen, zu der Gesamtlänge Ihres Fußes einen Überschuss von 0,5 - 1,2 cm hinzuzufügen, um die ideale Schuhgröße für Sie zu erhalten.

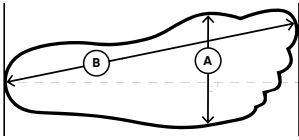

5 cm



EU	A (cm)	B (cm)
36	8,8	23,3
37	9,0	23,9
38	9,2	24,6
39	9,4	25,3
40	9,6	25,9
41	9,8	26,6
42	10,0	27,3
43	10,2	27,9
44	10,3	28,6
45	10,5	29,3
46	10,7	29,9
47	10,9	30,6

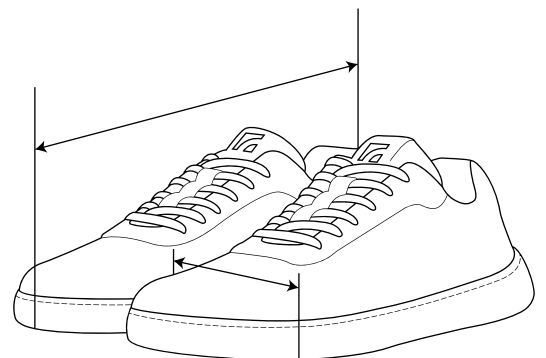
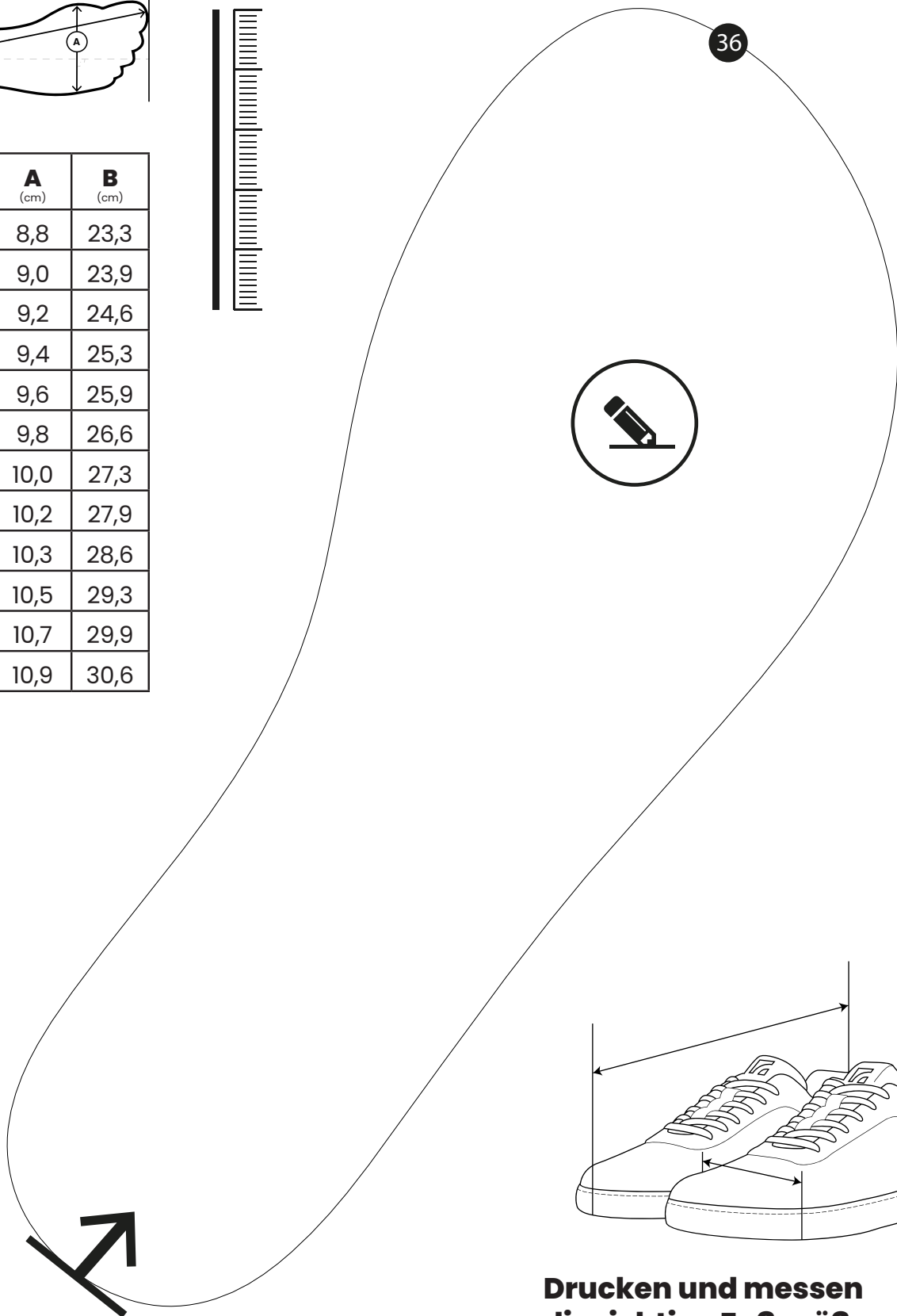

## Drucken und messen die richtige Fußgröße.

Wir empfehlen, zu der Gesamtlänge Ihres Fußes einen Überschuss von 0,5 - 1,2 cm hinzuzufügen, um die ideale Schuhgröße für Sie zu erhalten.

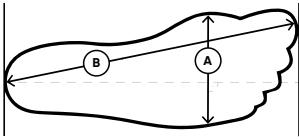

5 cm



EU	A (cm)	B (cm)
36	8,8	23,3
37	9,0	23,9
38	9,2	24,6
39	9,4	25,3
40	9,6	25,9
41	9,8	26,6
42	10,0	27,3
43	10,2	27,9
44	10,3	28,6
45	10,5	29,3
46	10,7	29,9
47	10,9	30,6

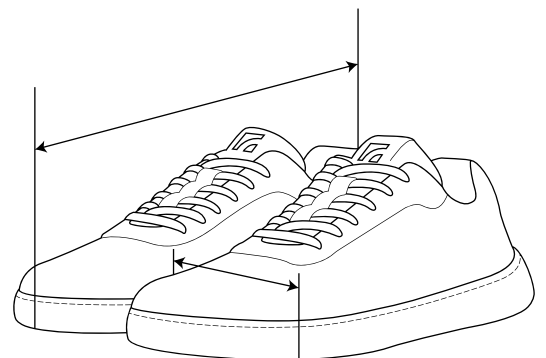
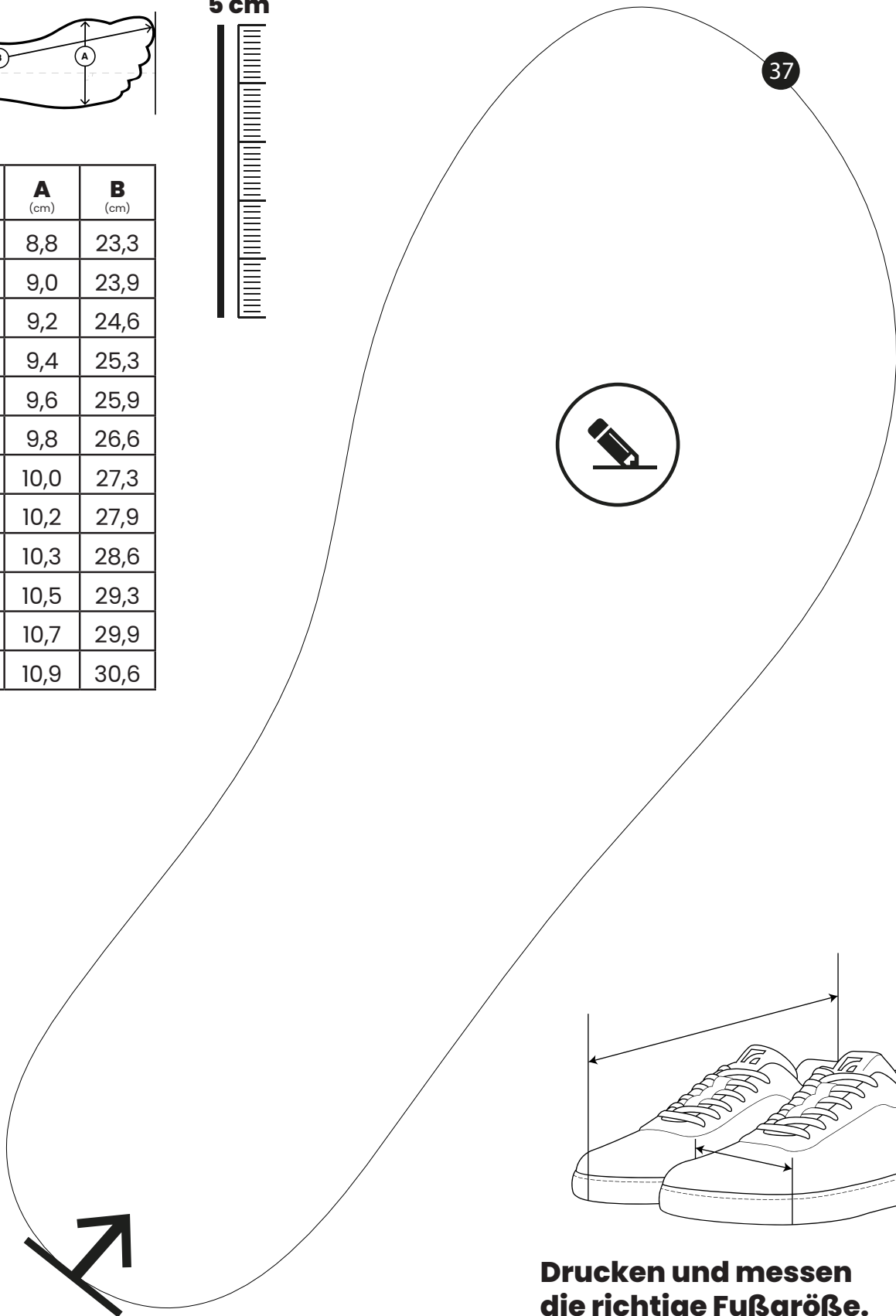

## Drucken und messen die richtige Fußgröße.

Wir empfehlen, zu der Gesamtlänge Ihres Fußes einen Überschuss von 0,5 - 1,2 cm hinzuzufügen, um die ideale Schuhgröße für Sie zu erhalten.

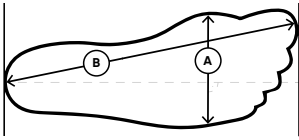

5 cm



EU	A (cm)	B (cm)
36	8,8	23,3
37	9,0	23,9
38	9,2	24,6
39	9,4	25,3
40	9,6	25,9
41	9,8	26,6
42	10,0	27,3
43	10,2	27,9
44	10,3	28,6
45	10,5	29,3
46	10,7	29,9
47	10,9	30,6

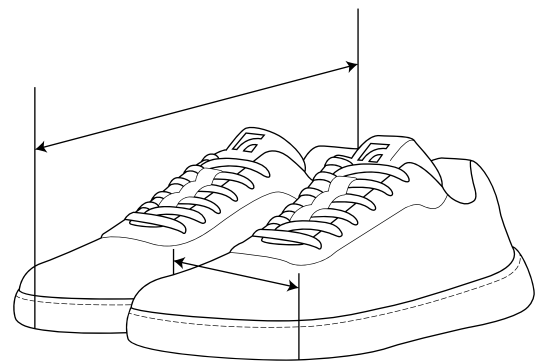
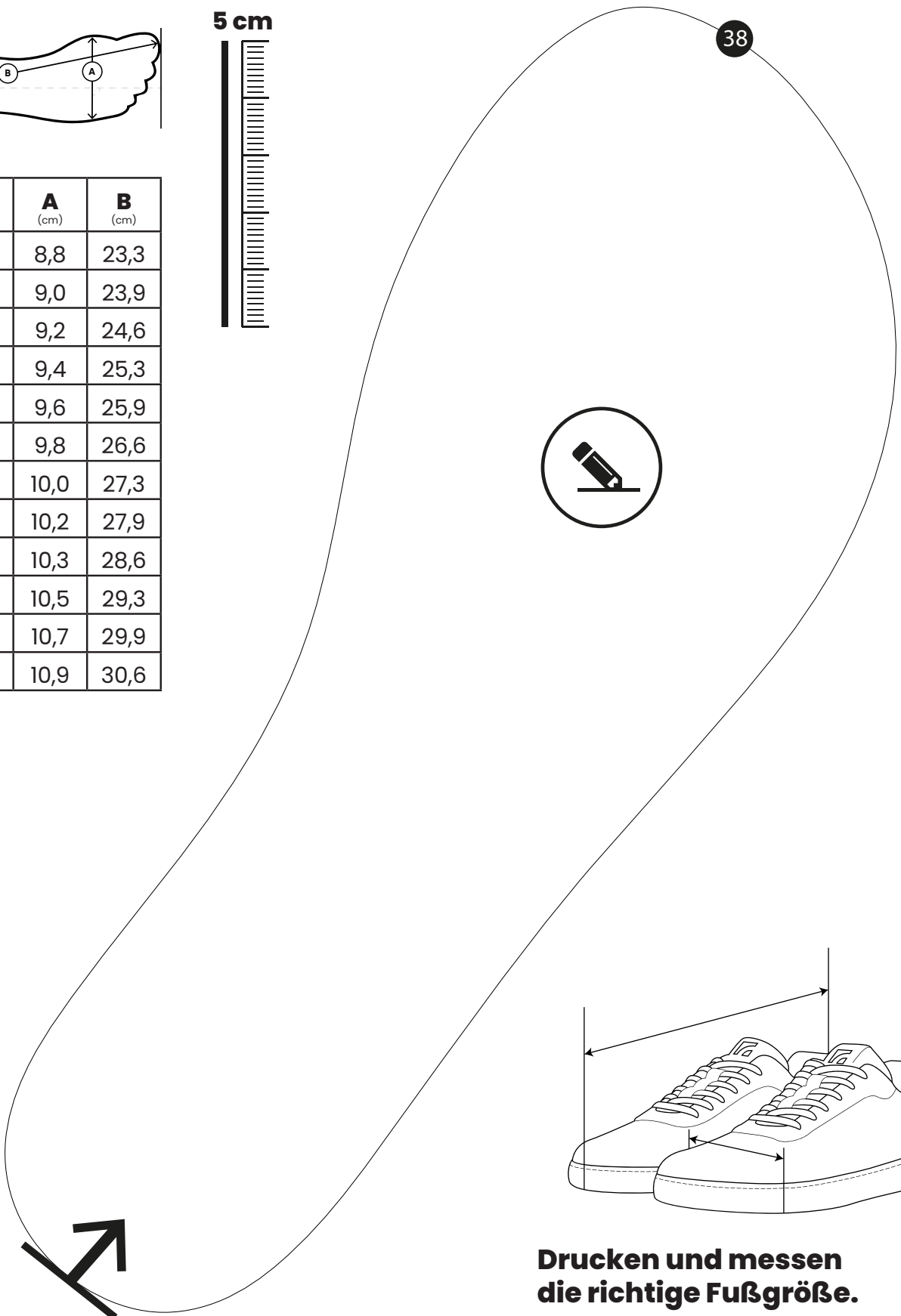

## Drucken und messen die richtige Fußgröße.

Wir empfehlen, zu der Gesamtlänge Ihres Fußes einen Überschuss von 0,5 - 1,2 cm hinzuzufügen, um die ideale Schuhgröße für Sie zu erhalten.

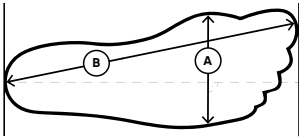

5 cm



EU	A (cm)	B (cm)
36	8,8	23,3
37	9,0	23,9
38	9,2	24,6
39	9,4	25,3
40	9,6	25,9
41	9,8	26,6
42	10,0	27,3
43	10,2	27,9
44	10,3	28,6
45	10,5	29,3
46	10,7	29,9
47	10,9	30,6

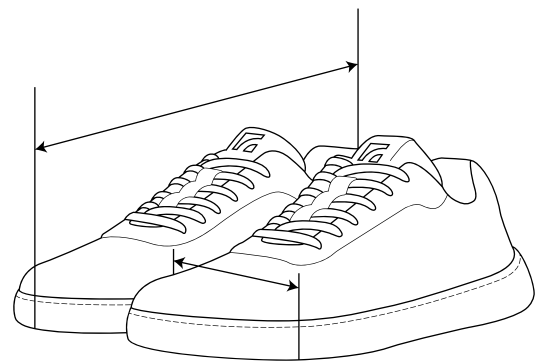
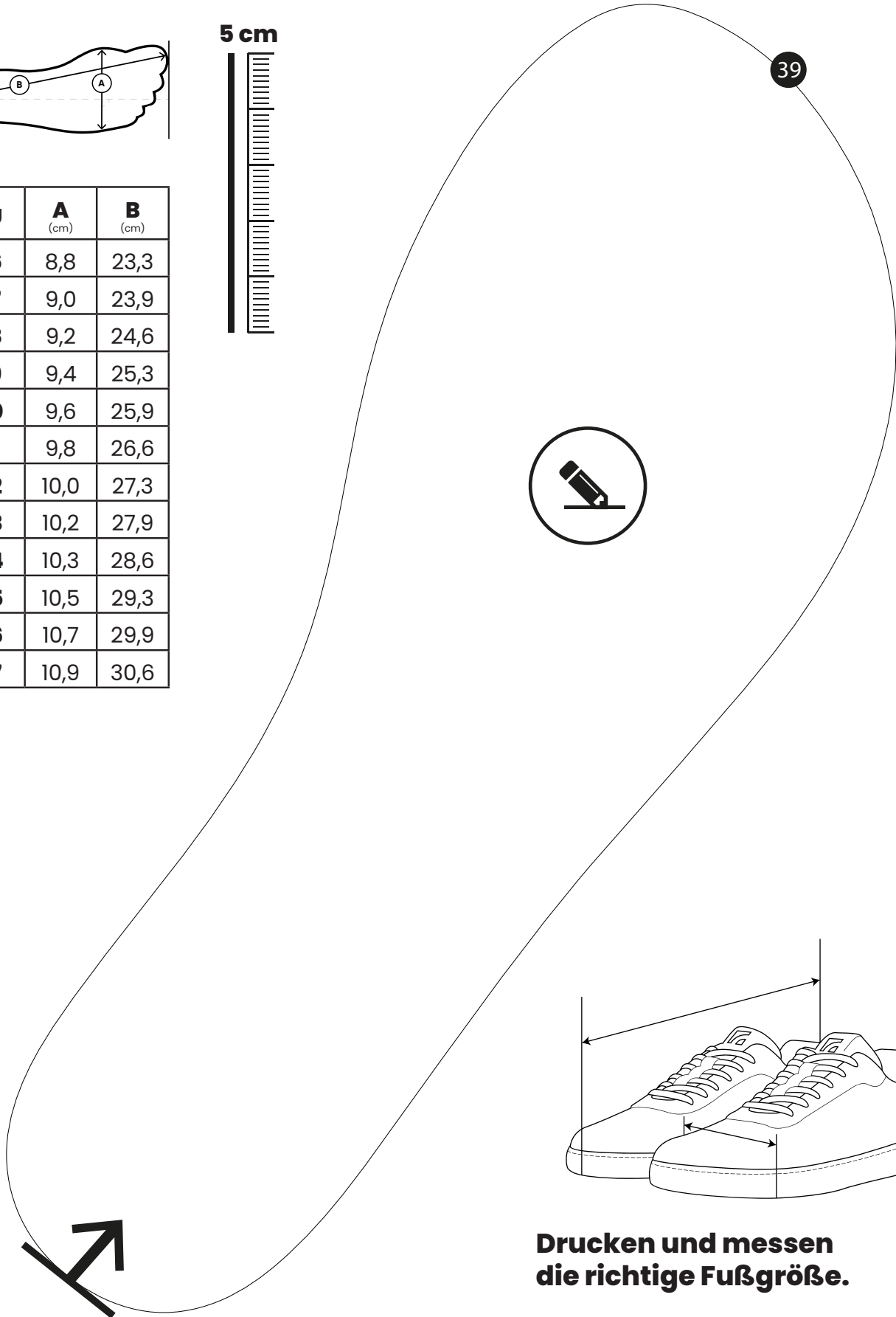

## Drucken und messen die richtige Fußgröße.

Wir empfehlen, zu der Gesamtlänge Ihres Fußes einen Überschuss von 0,5 - 1,2 cm hinzuzufügen, um die ideale Schuhgröße für Sie zu erhalten.

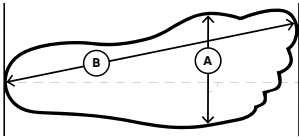

5 cm



EU	A (cm)	B (cm)
36	8,8	23,3
37	9,0	23,9
38	9,2	24,6
39	9,4	25,3
40	9,6	25,9
41	9,8	26,6
42	10,0	27,3
43	10,2	27,9
44	10,3	28,6
45	10,5	29,3
46	10,7	29,9
47	10,9	30,6

40

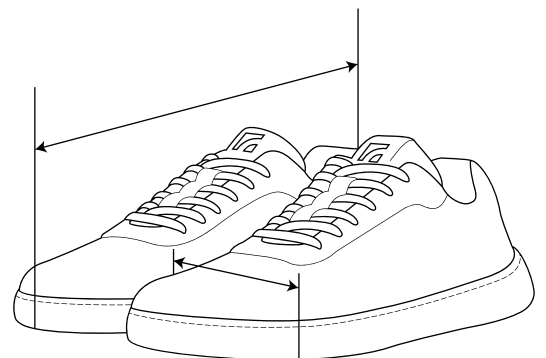

## Drucken und messen die richtige Fußgröße.

Wir empfehlen, zu der Gesamtlänge Ihres Fußes einen Überschuss von 0,5 - 1,2 cm hinzuzufügen, um die ideale Schuhgröße für Sie zu erhalten.

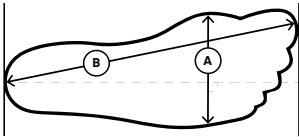

5 cm



EU	A (cm)	B (cm)
36	8,8	23,3
37	9,0	23,9
38	9,2	24,6
39	9,4	25,3
40	9,6	25,9
41	9,8	26,6
42	10,0	27,3
43	10,2	27,9
44	10,3	28,6
45	10,5	29,3
46	10,7	29,9
47	10,9	30,6



41

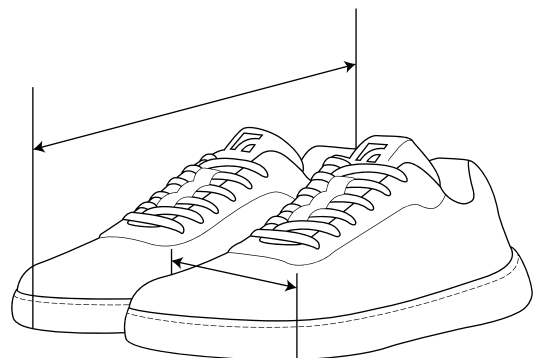

## Drucken und messen die richtige Fußgröße.

Wir empfehlen, zu der Gesamtlänge Ihres Fußes einen Überschuss von 0,5 - 1,2 cm hinzuzufügen, um die ideale Schuhgröße für Sie zu erhalten.

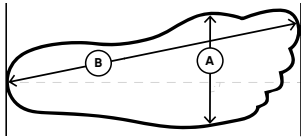

5 cm



EU	A (cm)	B (cm)
36	8,8	23,3
37	9,0	23,9
38	9,2	24,6
39	9,4	25,3
40	9,6	25,9
41	9,8	26,6
42	10,0	27,3
43	10,2	27,9
44	10,3	28,6
45	10,5	29,3
46	10,7	29,9
47	10,9	30,6



42

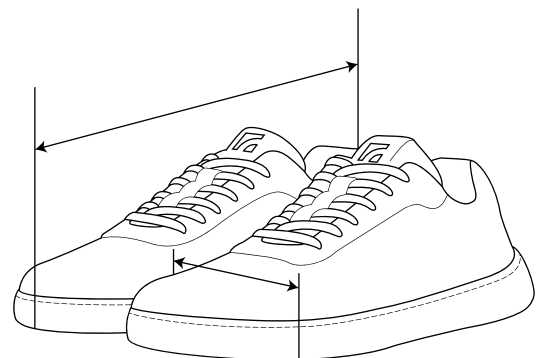

## Drucken und messen die richtige Fußgröße.

Wir empfehlen, zu der Gesamtlänge Ihres Fußes einen Überschuss von 0,5 - 1,2 cm hinzuzufügen, um die ideale Schuhgröße für Sie zu erhalten.



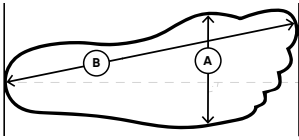

5 cm



EU	A (cm)	B (cm)
36	8,8	23,3
37	9,0	23,9
38	9,2	24,6
39	9,4	25,3
40	9,6	25,9
41	9,8	26,6
42	10,0	27,3
43	10,2	27,9
44	10,3	28,6
45	10,5	29,3
46	10,7	29,9
47	10,9	30,6



43

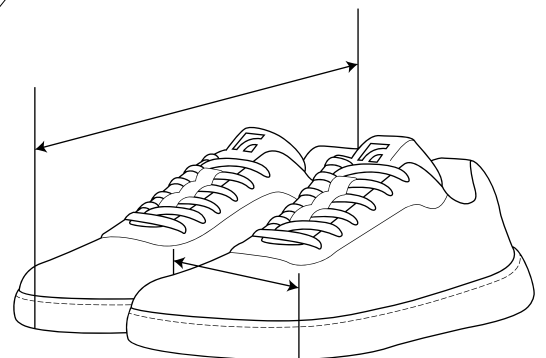

## Drucken und messen die richtige Fußgröße.

Wir empfehlen, zu der Gesamtlänge Ihres Fußes einen Überschuss von 0,5 - 1,2 cm hinzuzufügen, um die ideale Schuhgröße für Sie zu erhalten.

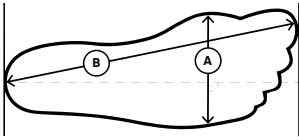

5 cm



EU	A (cm)	B (cm)
36	8,8	23,3
37	9,0	23,9
38	9,2	24,6
39	9,4	25,3
40	9,6	25,9
41	9,8	26,6
42	10,0	27,3
43	10,2	27,9
44	10,3	28,6
45	10,5	29,3
46	10,7	29,9
47	10,9	30,6

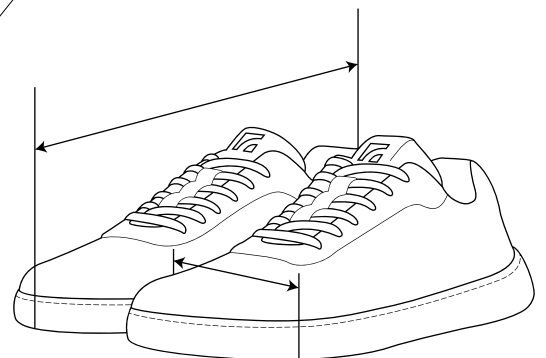

## Drucken und messen die richtige Fußgröße.

Wir empfehlen, zu der Gesamtlänge Ihres Fußes einen Überschuss von 0,5 - 1,2 cm hinzuzufügen, um die ideale Schuhgröße für Sie zu erhalten.



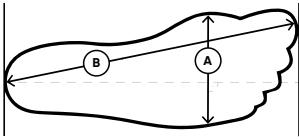

5 cm



EU	A (cm)	B (cm)
36	8,8	23,3
37	9,0	23,9
38	9,2	24,6
39	9,4	25,3
40	9,6	25,9
41	9,8	26,6
42	10,0	27,3
43	10,2	27,9
44	10,3	28,6
45	10,5	29,3
46	10,7	29,9
47	10,9	30,6



45

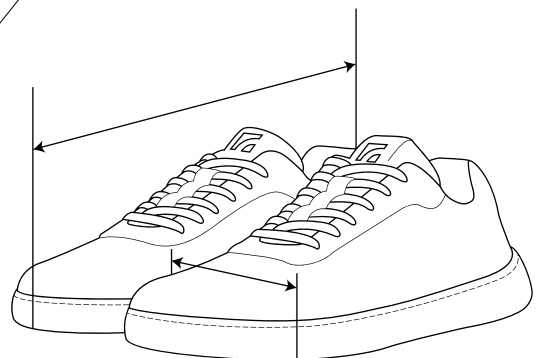

## Drucken und messen die richtige Fußgröße.

Wir empfehlen, zu der Gesamtlänge Ihres Fußes einen Überschuss von 0,5 - 1,2 cm hinzuzufügen, um die ideale Schuhgröße für Sie zu erhalten.



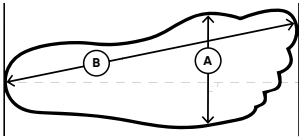

5 cm



EU	A (cm)	B (cm)
36	8,8	23,3
37	9,0	23,9
38	9,2	24,6
39	9,4	25,3
40	9,6	25,9
41	9,8	26,6
42	10,0	27,3
43	10,2	27,9
44	10,3	28,6
45	10,5	29,3
46	10,7	29,9
47	10,9	30,6

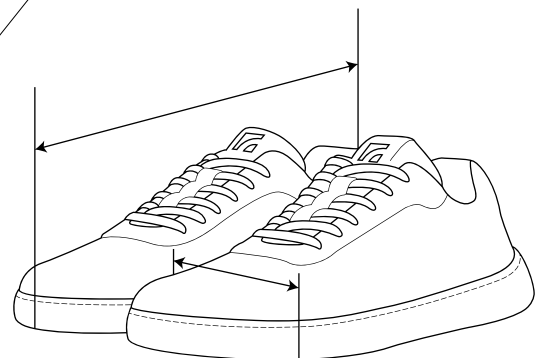

## Drucken und messen die richtige Fußgröße.

Wir empfehlen, zu der Gesamtlänge Ihres Fußes einen Überschuss von 0,5 - 1,2 cm hinzuzufügen, um die ideale Schuhgröße für Sie zu erhalten.



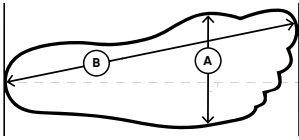

5 cm



EU	A (cm)	B (cm)
36	8,8	23,3
37	9,0	23,9
38	9,2	24,6
39	9,4	25,3
40	9,6	25,9
41	9,8	26,6
42	10,0	27,3
43	10,2	27,9
44	10,3	28,6
45	10,5	29,3
46	10,7	29,9
47	10,9	30,6

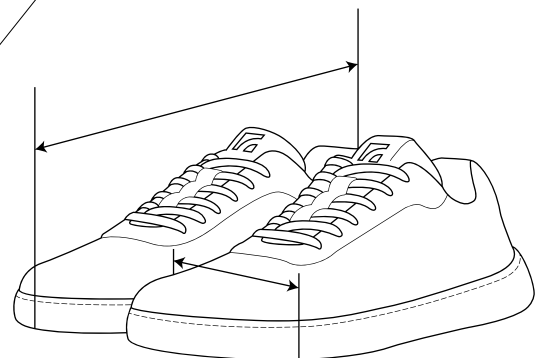

## Drucken und messen die richtige Fußgröße.

Wir empfehlen, zu der Gesamtlänge Ihres Fußes einen Überschuss von 0,5 - 1,2 cm hinzuzufügen, um die ideale Schuhgröße für Sie zu erhalten.

